



Griffleisten

Griffleisten | Griffmulden | Griffschalen | Kanten- und Frontrahmen-Profile

WIJNGO
Holland

interieur@wijngo.nl

Tel.: (0182) 54 18 50

Fax: (0182) 54 18 58



Der Einsatz von Griffmulden unterstreicht die klare Linienführung und betont die Fläche der Möbelfront. Unterschiedliche Profilvarianten öffnen ein weites Feld der Anwendungen. Die Technik liegt unsichtbar im Detail und überzeugt durch ihre ergonomische Funktion. Die Griffmulden können je nach Bedarf zwischen Front und Korpus, Arbeitsplatte und der darunter liegenden Schublade oder zwischen die Schubladen montiert werden. Wahlweise können ergänzend schmale Aluminium-Kanten- oder Griffprofile auf die Front montiert werden – als Akzent oder als Kantenschutz.

Griffmulde

- Material: Aluminium
- Länge: 6000 mm
- Oberflächen:
 - E6/EV1
 - ES-Optik
 - pulverbeschichtet glänzend
 - RAL 9010 weiss
 - RAL 9005 schwarz
- auf Wunsch auch auf Maß geschnitten
- VPE=Stück

Horizontale Ausrichtung

L-Profil

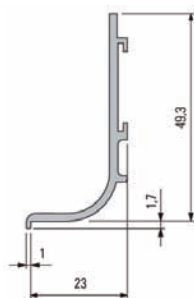

C-Profil

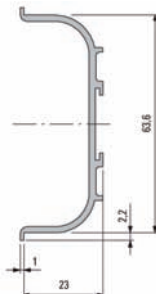

Vertikale Ausrichtung

L-Profil

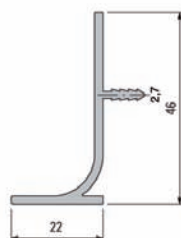

C-Profil

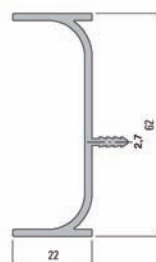

Produkt	Länge	Oberfläche	Bestell-Nr.	VPE
Horizontale Ausrichtung				
C-Profil	2500 mm	E6/EV1	6980 2002	1
C-Profil	6000 mm	E6/EV1	6990 2059	10
C-Profil	2500 mm	ES-Optik	6980 2004	1
C-Profil	6000 mm	ES-Optik	6990 2038	10
C-Profil	2400 mm	weiss	6980 2006	1
C-Profil	5000 mm	weiss	6990 2080	30
C-Profil	2400 mm	schwarz	6980 2008	1
C-Profil	5000 mm	schwarz	6990 2081	30
L-Profil	2500 mm	E6/EV1	6980 2001	1
L-Profil	6000 mm	E6/EV1	6990 2058	10
L-Profil	2500 mm	ES-Optik	6980 2003	1
L-Profil	6000 mm	ES-Optik	6990 2037	10
L-Profil	2400 mm	weiss	6980 2005	1
L-Profil	5000 mm	weiss	6990 2082	20
L-Profil	2400 mm	schwarz	6980 2007	1
L-Profil	5000 mm	schwarz	6990 2083	20
Vertikale Ausrichtung				
C-Profil	2500 mm	E6/EV1	6990 2044	10
L-Profil	2500 mm	E6/EV1	6990 2043	10

Zubehör

Befestigungsglasche /-winkel
• VPE=Stück

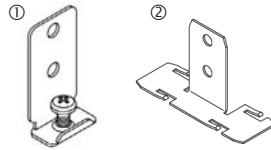

Produkt		Bestell-Nr.	VPE
Befestigungsglasche ①	Stahlverzinkt	6990 2046	10
Befestigungswinkel ②	Edelstahl	6990 2045	10

Eckwinkel 90° für Griffmulde

- C- und L-Profil
- Material: Edelstahl
- VPE=Stück

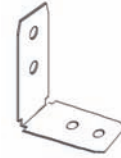

Produkt	Bestell-Nr.	VPE
Eckwinkel 90° für Griffmulde	6990 2047	10

Innen- / Außenecke
L-Form

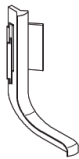

Innen- / Außenecke
C-Form



Produkt	Länge	Oberfläche	Bestell-Nr.	VPE
Innenecke	L-Form	silberfarbig	6990 2096	10
Innenecke	L-Form	edelstahlfarb.	6990 2097	10
Innenecke	L-Form	weiss	6990 2098	10
Innenecke	L-Form	schwarz	6990 2099	10
Innenecke	C-Form	silberfarbig	6990 2160	10
Innenecke	C-Form	edelstahlfarb.	6990 2161	10
Innenecke	C-Form	weiss	6990 2162	10
Innenecke	C-Form	schwarz	6990 2163	10

Produkt	Länge	Oberfläche	Bestell-Nr.	VPE
Außenecke	L-Form	silberfarbig	6990 2164	10
Außenecke	L-Form	edelstahlfarb.	6990 2165	10
Außenecke	L-Form	weiss	6990 2166	10
Außenecke	L-Form	schwarz	6990 2167	10
Außenecke	C-Form	silberfarbig	6990 2168	10
Außenecke	C-Form	edelstahlfarb.	6990 2169	10
Außenecke	C-Form	weiss	6990 2170	10
Außenecke	C-Form	schwarz	6990 2171	10

Endkappe C-Form



links

Endkappen L-Form



links



rechts

Produkt	Länge	Oberfläche	Bestell-Nr.	VPE
Endkappen L-Form				
Endkappe	rechts	silberfarbig	6990 2050	10
Endkappe	links	silberfarbig	6990 2051	10
Endkappe	rechts	edelstahlfarb.	6990 2053	10
Endkappe	links	edelstahlfarb.	6990 2054	10
Endkappe	rechts	weiss	6990 2090	10
Endkappe	links	weiss	6990 2091	10
Endkappe	rechts	schwarz	6990 2092	10
Endkappe	links	schwarz	6990 2093	10
Endkappen C-Form				
Endkappe	rechts/links	silberfarbig	6990 2052	10
Endkappe	rechts/links	edelstahlfarb.	6990 2055	10
Endkappe	rechts/links	weiss	6990 2094	10
Endkappe	rechts/links	schwarz	6990 2095	10

Montage

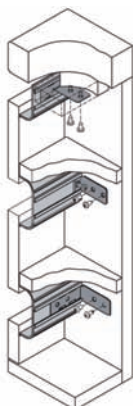

Profil vor Seitenwänden

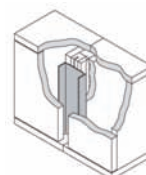

Profil zwischen Seitenwänden

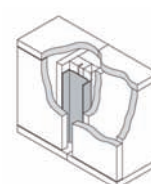



Griffschalen aus Aluminium sind ein attraktiver Blickfang und überzeugen gleichzeitig durch zurückhaltende Eleganz. Die Griffschalen können in jede beliebige Länge geschnitten werden und bieten somit einen großen individuellen Gestaltungsspielraum. An beiden Seiten werden die Endkappen einfach aufgesteckt.

Aluminium-Griffschale

- Material: Aluminium
- Länge: 2500 mm
- auf Wunsch auch auf Maß geschnitten inkl. Endkappen
- VPE=Stück

Produkt	Länge	Oberfläche	Bestell-Nr.	VPE
Griffschale	2500 mm	E6/EV1	6990 2031	10
Endkappe	links	silberfarbig	6990 2035	10
Endkappe	rechts	silberfarbig	6990 2036	10
Griffschale	bis 300 mm	E6/EV1	6980 2060	1
Griffschale	bis 600 mm	E6/EV1	6980 2061	1
Griffschale	bis 900 mm	E6/EV1	6980 2062	1
Griffschale	bis 1200 mm	E6/EV1	6980 2063	1

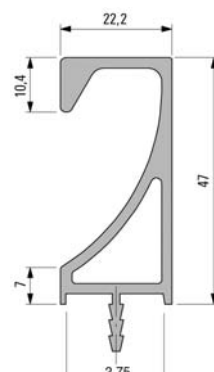

**Perfekt für Sie
konfektioniert!**

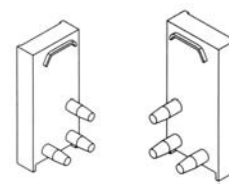

Aluminium-Griffschale

- Material: Aluminium
- Länge: 2500 mm
- auf Wunsch auch auf Maß geschnitten inkl. Endkappen
- VPE = Stück

Produkt	Länge	Oberfläche	Bestell-Nr.	VPE
Griffschale	2500 mm	EV1	6990 2070	1
Endkappe	links	EV1	6990 2072	1
Endkappe	rechts	EV1	6990 2073	1
Griffschale	bis 300 mm	EV1	6980 2070	1
Griffschale	bis 600 mm	EV1	6980 2071	1
Griffschale	bis 900 mm	EV1	6980 2072	1
Griffschale	bis 1200 mm	EV1	6980 2073	1

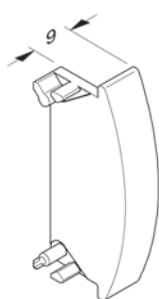
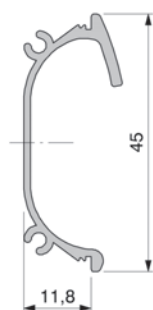

**Perfekt für Sie
konfektioniert!**

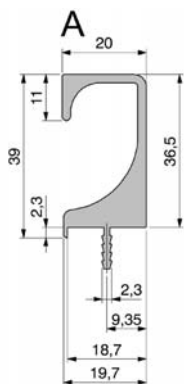

Alu Griffleiste TYP A

- einfache Montage – Harpunensteg wird in die Nute gepresst - fertig
- Profile auf Fixmass abgelängt, Stegenden gefräst, Stirnseiten bearbeitet
- Oberfläche eloxiert E6/EV1
- VPE = Stück

Länge	Oberfläche	Bestell-Nr.	VPE
295 mm	E6/EV1	6990 2021	20
395 mm	E6/EV1	6990 2022	20
445 mm	E6/EV1	6990 2023	20
495 mm	E6/EV1	6990 2024	20
595 mm	E6/EV1	6990 2025	20
895 mm	E6/EV1	6990 2026	20
2500 mm	E6/EV1	6990 2029	1

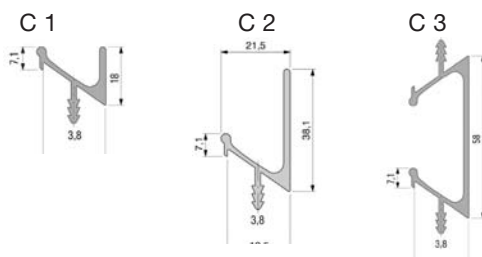

Alu Griffleiste

- einfache Montage – Harpunenstege werden in die Nute gepresst – fertig
- Oberfläche E6/EV1 eloxiert
- VPE = Stück

Ausführung	Länge	Oberfläche	Bestell-Nr.	VPE
Typ C 1	2500 mm	E6/EV1	6990 2060	1
Typ C 2	2500 mm	E6/EV1	6990 2061	1
Typ C 3	2500 mm	E6/EV1	6990 2062	1

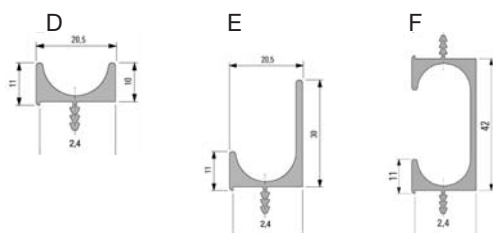

Alu Griffleiste

- einfache Montage – Harpunenstege werden in die Nute gepresst – fertig
- Oberfläche E6/EV1 eloxiert
- VPE = Stück

Ausführung	Länge	Oberfläche	Bestell-Nr.	VPE
Typ D	2500mm	E6/EV1	6990 2063	1
Typ E	2500mm	E6/EV1	6990 2064	1
Typ F	2500mm	E6/EV1	6990 2065	1

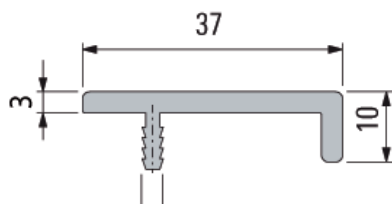
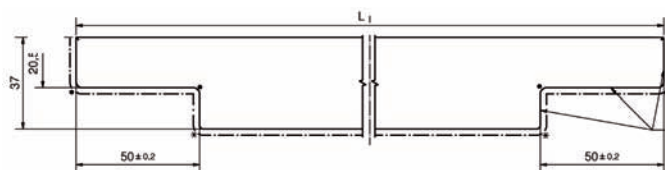

Griffleisten

- Material: Aluminium
- Länge: ab 145 mm
- Maße: 37 x 10 mm
- auf Wunsch auch auf Maß gefertigt
- VPE = Stück

Produkt	Länge	Oberfläche	Bestell-Nr.	VPE
Griffleiste	145 mm	E6/EV1	6990 2100	1
Griffleiste	195 mm	E6/EV1	6990 2101	1
Griffleiste	295 mm	E6/EV1	6990 2102	1
Griffleiste	345 mm	E6/EV1	6990 2103	1
Griffleiste	395 mm	E6/EV1	6990 2104	1
Griffleiste	445 mm	E6/EV1	6990 2105	1
Griffleiste	495 mm	E6/EV1	6990 2106	1
Griffleiste	595 mm	E6/EV1	6990 2107	1
Griffleiste	795 mm	E6/EV1	6990 2108	1
Griffleiste	895 mm	E6/EV1	6990 2109	1
Griffleiste	995 mm	E6/EV1	6990 2110	1
Griffleiste	1195 mm	E6/EV1	6990 2111	1

Produkt	Länge	Oberfläche	Bestell-Nr.	VPE
Griffleiste	145 mm	Edelstahl Opt.	6990 2120	1
Griffleiste	195 mm	Edelstahl Opt.	6990 2121	1
Griffleiste	295 mm	Edelstahl Opt.	6990 2122	1
Griffleiste	345 mm	Edelstahl Opt.	6990 2123	1
Griffleiste	395 mm	Edelstahl Opt.	6990 2124	1
Griffleiste	445 mm	Edelstahl Opt.	6990 2125	1
Griffleiste	495 mm	Edelstahl Opt.	6990 2126	1
Griffleiste	595 mm	Edelstahl Opt.	6990 2127	1
Griffleiste	795 mm	Edelstahl Opt.	6990 2128	1
Griffleiste	895 mm	Edelstahl Opt.	6990 2129	1
Griffleiste	995 mm	Edelstahl Opt.	6990 2130	1
Griffleiste	1195 mm	Edelstahl Opt.	6990 2131	1

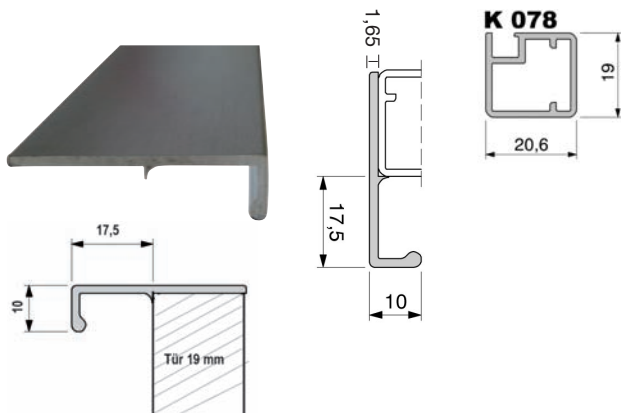
Produkt	Länge	Oberfläche	Bestell-Nr.	VPE
Griffleiste	145 mm	verchromt	6990 2140	1
Griffleiste	195 mm	verchromt	6990 2141	1
Griffleiste	295 mm	verchromt	6990 2142	1
Griffleiste	345 mm	verchromt	6990 2143	1
Griffleiste	395 mm	verchromt	6990 2144	1
Griffleiste	445 mm	verchromt	6990 2145	1
Griffleiste	495 mm	verchromt	6990 2146	1
Griffleiste	595 mm	verchromt	6990 2147	1
Griffleiste	795 mm	verchromt	6990 2148	1
Griffleiste	895 mm	verchromt	6990 2149	1
Griffleiste	995 mm	verchromt	6990 2150	1
Griffleiste	1195 mm	verchromt	6990 2151	1



Alu Griffleiste S22

- einfache Montage durch aufkleben
- auch in Kombination mit dem Aluminium Rahmenprofil K 078 einsetzbar
- Abmessung 38 x 10 x 2500 mm
- Oberfläche eloxiert E6/EV1 oder Edelstahl Optik
- VPE = Stück

Ausführung	Länge	Bestell-Nr.	VPE
E6/EV1	2500 mm	6996 7385	1
ES Optik	2500 mm	6996 7386	1

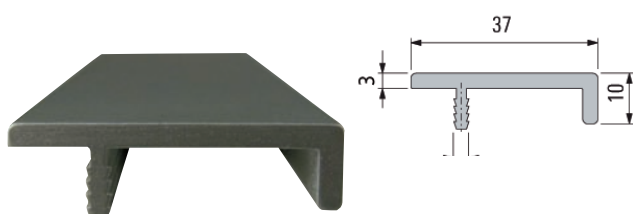

Griffleiste

- Material: Aluminium
- Maße: 37 x 10 mm
- Länge 2500 mm
- auf Wunsch auch auf Maß gefertigt
- VPE = Stück

Produkt	Oberfläche	Bestell-Nr.	VPE
Griffleiste	E6/EV1	6990 2112	1
Griffleiste	Edelstahl Optik	6990 2132	1

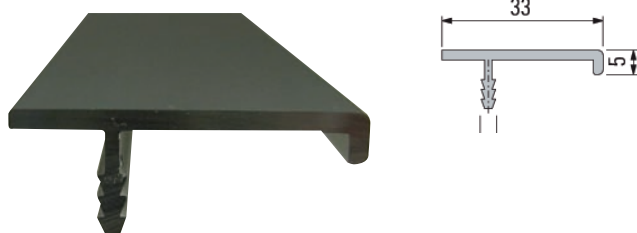

Griffleiste Typ G

- Material: Aluminium
- Maße: 33 x 5 mm
- Länge 2500 mm
- auf Wunsch auch auf Maß gefertigt
- VPE = Stück

Produkt	Oberfläche	Bestell-Nr.	VPE
Griffleiste G	E6/EV1	6990 2066	1

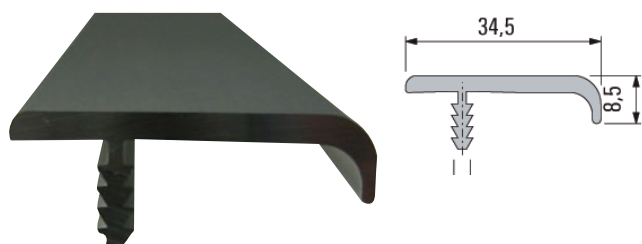

Griffleiste Typ H

- Material: Aluminium
- Maße: 34,5 x 8,5 mm
- Länge 2500 mm
- auf Wunsch auch auf Maß gefertigt
- VPE = Stück

Produkt	Oberfläche	Bestell-Nr.	VPE
Griffleiste H	E6/EV1	6990 2067	1

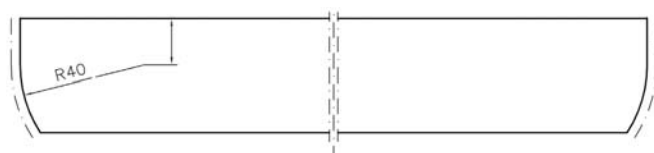
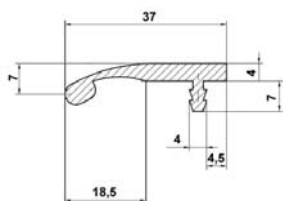

Alu Griffleiste S196

- einfache Montage – Harpunensteg wird in die Nute gepresst - fertig
- auch in Kombination mit dem Aluminium Rahmenprofil K 078 einsetzbar
- Profile auf Fixmass abgelängt, Stegenden gefräst, Stirnseiten bearbeitet
- auf Wunsch auch auf Maß geschnitten
- Oberfläche eloxiert E6/EV1 oder Edelstahl Optik
- VPE = Stück

Länge	Bestell-Nr. E6/EV1	Bestell-Nr. ES Opt.	VPE
295 mm	6990 2001	6990 2011	10
395 mm	6990 2002	6990 2012	10
445 mm	6990 2003	6990 2013	10
495 mm	6990 2004	6990 2014	10
595 mm	6990 2005	6990 2015	10
895 mm	6990 2006	6990 2016	10
1195 mm	6990 2007	6990 2017	10
2500 mm	6990 2009	6990 2019	10
auf Maß gefertigt	69802050	6980 2050	1



Alu Griffleiste

- einfache Montage – Harpunenstege werden in die Nute gepresst – fertig
- Lieferung individuell auf Länge gesägt, Harpunenstege abgefräst und Stirnseiten geschliffen
- Oberfläche E6/EV1 eloxiert
- Lieferzeit ca. 10 Arbeitstage
- Mindestmenge 1 Stück
- VPE = Stück

Ausführung	Oberfläche	Bestell-Nr.	VPE
Typ A	E6/EV1	6980 2100	1
Typ B	E6/EV1	6980 2101	1
Typ C 1	E6/EV1	6980 2102	1
Typ C 2	E6/EV1	6980 2103	1
Typ C 3	E6/EV1	6980 2104	1
Typ D	E6/EV1	6980 2105	1
Typ E	E6/EV1	6980 2106	1
Typ F	E6/EV1	6980 2107	1

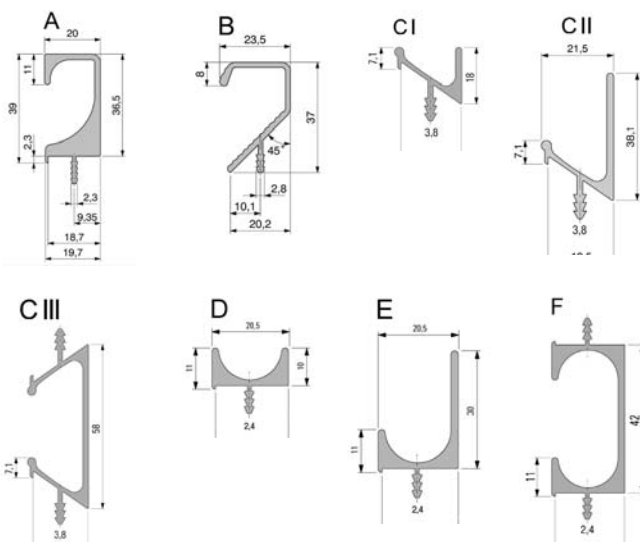



Verdeckte Griffleisten

- unterstreicht die Grifflose Optik
- höchste Funktionalität
- optische Tiefenwirkung der Fronten
- Lieferung individuell auf Länge gesägt, Harpunenstege abgefräst und Stirnseiten geschliffen
- Oberfläche E6/EV1 eloxiert
- Lieferzeit ca. 10 Arbeitstage
- Mindestmenge 1 Stück
- für Holz- und MDF-Fronten
- VPE = Stück



Perfekt für Sie konfektioniert!

Ausführung	Oberfläche	Bestell-Nr.	VPE
L 07	E6/EV1	6980 2110	1
L 04	E6/EV1	6980 2111	1

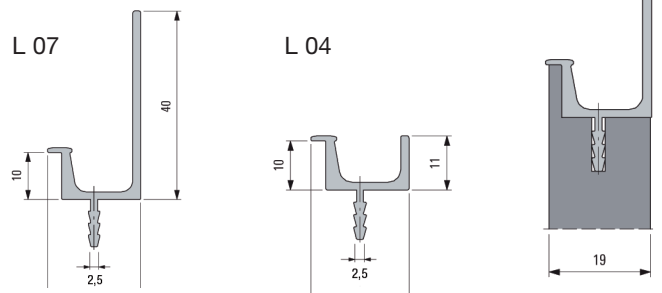

Auch in Verbindung mit Glasfronten einsetzbar.

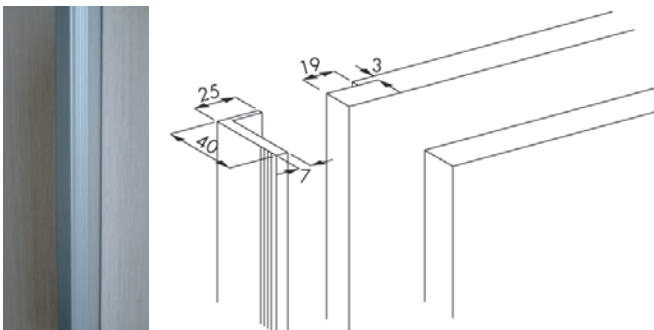

Griffleiste für ECU Combino 60 H

- zum Schrauben
- Alu eloxiert
- VPE = Stück

Länge	Oberfläche	Bestell-Nr.	VPE
2500 mm	E6/EV1	6533 5973	1
6000 mm	E6/EV1	6533 5974	1

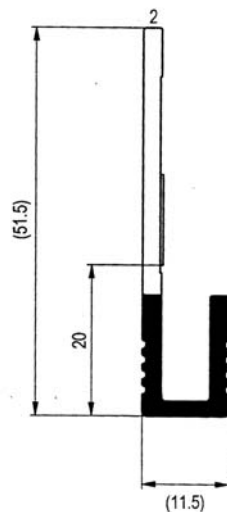
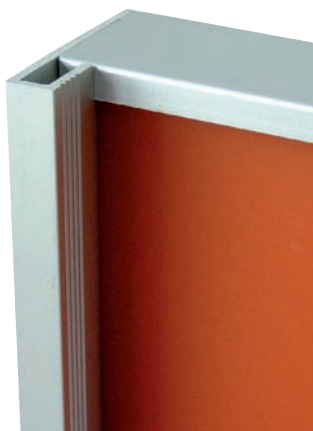

Griffleiste für ECU Combino 60 GR

- mit Doppelklebeband
- Alu eloxiert
- VPE = Stück

Länge	Oberfläche	Bestell-Nr.	VPE
2500 mm	E6/EV1	6533 5978	1
6000 mm	E6/EV1	6533 5979	1

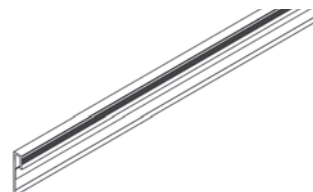

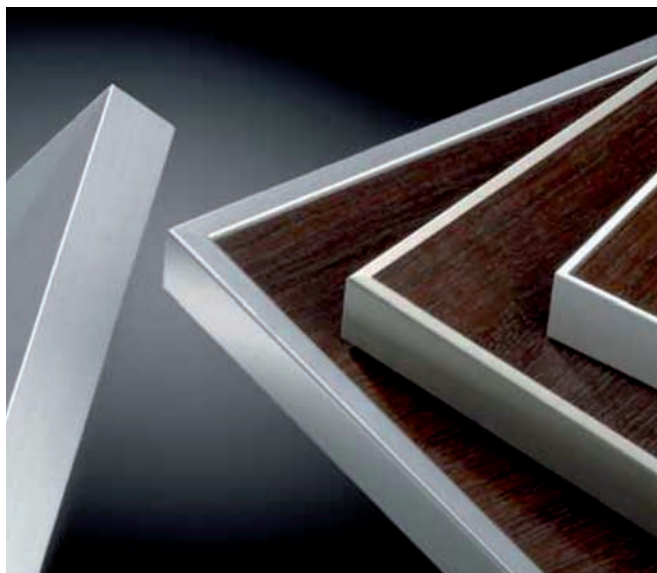

Frontrahmen-Profile

- 8 mm-Ansichtsfläche ermöglicht die durchgängige Kombination mit Glasrahmen
- in den Profilhohlraum einsetzbare Eckverbinder schließen Gehrungsversätze aus
- Oberflächen:
E6/EV1 silberfarbig eloxiert
edelstahlfarbig eloxiert
- VPE = Stück

Länge	Oberfläche	Bestell-Nr.	VPE
2500 mm	E6/EV1	6996 7401	10
2500 mm	ES-Optik	6996 7402	10
Eckwinkel	Verzinkt	6996 7409	40

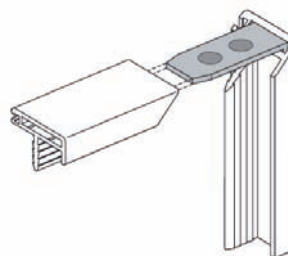
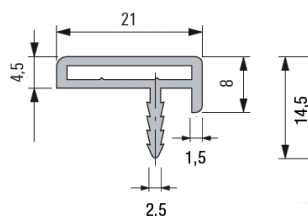

Alu Stegkante

- Aluminium Kante 21 und 40 mm breit, 2 mm stark
- einfache Montage - Harpunensteg wird in die Nute gepresst - fertig.
- Profile in Lagerlängen 5000 mm
- Oberfläche E6/EV 1 eloxiert
- VPE = Stück

Länge	Breite	Oberfläche	Bestell-Nr.	VPE
5000 mm	21 mm	E6/EV1	6996 7380	10
5000 mm	40 mm	E6/EV1	6996 7381	10

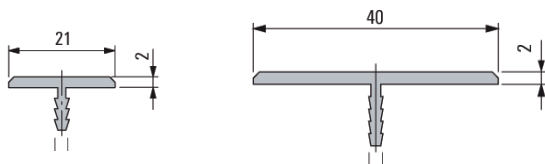



Korpus-Eckverbinderprofile

- Funktionalität und elegantes Design
- klare Linienführung
- Oberfläche E6/EV1 eloxiert
- VPE = Stück

Länge	Oberfläche	Bestell-Nr.	VPE
5000 mm	E6/EV1	6996 7377	10
2400 mm	E6/EV1	6986 7001	1

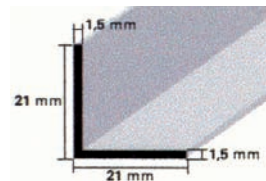
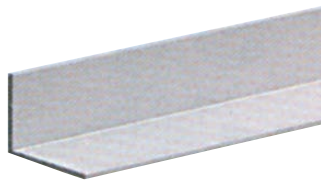
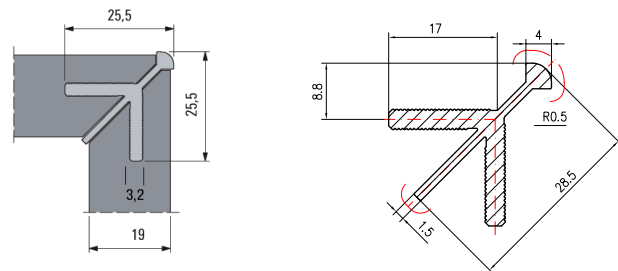

L-Profil - E6/EV1 eloxiert

- Trennwandprofil für 19 mm Plattenstärke
- Länge 3000 mm
- VPE = Stück

Länge	Maße in mm (b x h x s)	Bestell-Nr.
3000 mm	21 x 21 x 1,5	6996 7375

Hinweis:

Aus produktionstechnischen Gründen befinden sich ca. 50 mm von den Profilen den Kontaktstellen vom Eloxieren.

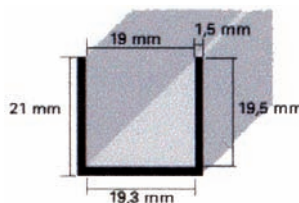
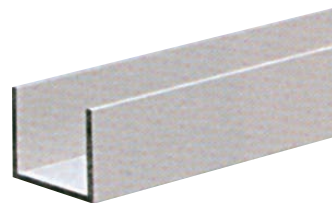

U-Profil - E6/EV1 eloxiert

- Trennwandprofil für 19 mm Plattenstärke
- mit Vorspannung
- Länge 3000 mm
- VPE = Stück

Länge	Maße in mm (b x h x s)	Bestell-Nr.
3000 mm	19,3 x 21 x 1,5	6996 7371

Hinweis:

Aus produktionstechnischen Gründen befinden sich ca. 50 mm von den Profilen den Kontaktstellen vom Eloxieren.

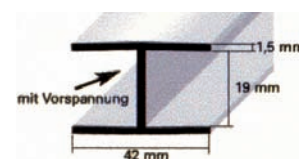
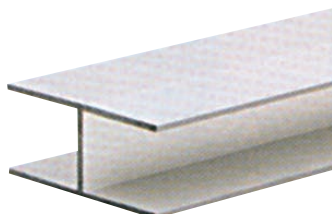

H-Profil - E6/EV1 eloxiert

- Trennwandprofil für 19 mm Plattenstärke
- mit Vorspannung
- Länge 3000 mm
- VPE = Stück

Länge	Maße in mm (b x h x s)	Bestell-Nr.
3000 mm	42 x 22 x 1,5	6996 7373

Hinweis:

Aus produktionstechnischen Gründen befinden sich ca. 50 mm von den Profilen den Kontaktstellen vom Eloxieren.



Gouda

Oudebrugweg 13
Tel.: (0182) 54 18 00
Fax: (0182) 54 18 08



De Lier

Jan van de Laarweg 11
Tel.: (0174) 52 82 12
Fax: (0174) 52 82 50



Hardinxveld/Giessendam

Houtschelf 9
Tel.: (0184) 64 55 99
Fax: (0184) 63 01 36



Zaandam

Schellingweg 3
Tel.: (075) 631 03 10
Fax: (075) 616 95 69

