

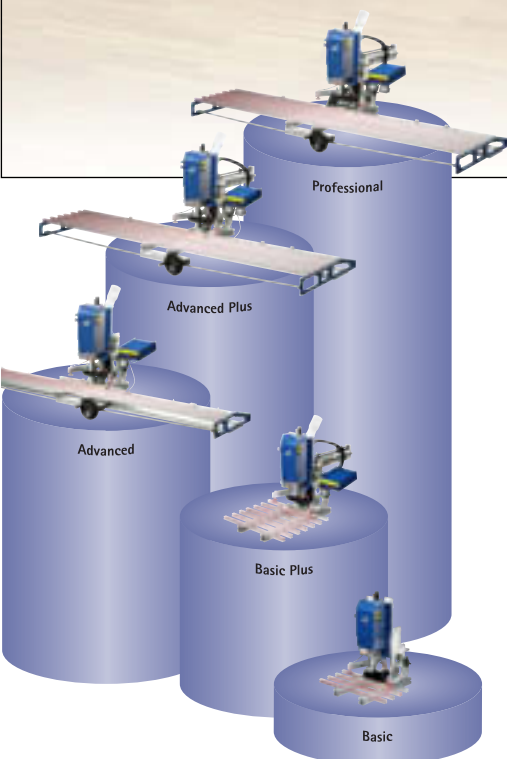

## Blue Max Modular



  
**Hettich**  
INTERNATIONAL

# Blue Max Modular



Een diepteverstelling tot 550 mm maakt de bewerking van grote werkstukken eenvoudiger



Uitwisselbare booraandrijvingen maken het mogelijk de boorbeelden aan te passen en sparen tijd tijdens de ombouw. Werkstukken worden snel volledig bewerkt.

- Scharnieren: boren/om in te drukken
- Montageplaten: boren/om in te drukken
- Verbindingsbeslagen: boren/om in te drukken
- Geleiders: boren
- Rijboringen in het Systeem 32: boren

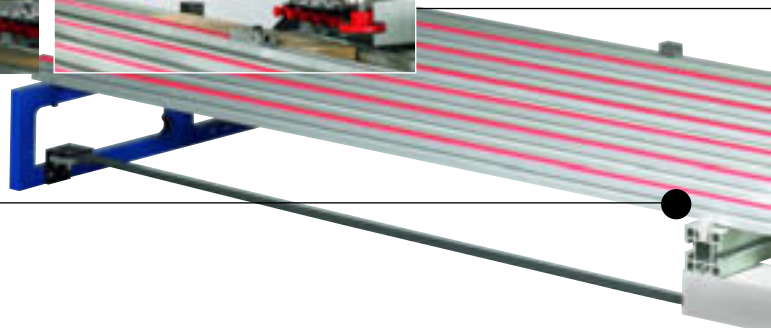

Rupsaandrijving voor rijboringen met individueel afstelbare nokaandrijving voor variabele rijboringen

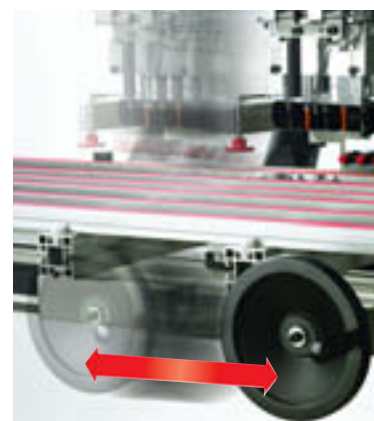

2250 mm zijdelingse afstelling wordt snel gebruikt door gewoonweg te verschuiven m.b.v. een greep en is exact omwille van de draaias. **Het werkstuk hoeft niet worden te bewegen!**

# - steeds de juiste oplossing

Snelle en overzichtelijke instelling van de boordiepte



Eenvoudige afstelling van de machine voor een snelle optimalisering van verschillende werkprocessen

- Optimale hefwegen om te boren en in te drukken
- Kortere wegen voor rijboringen met voortzettingaanslag





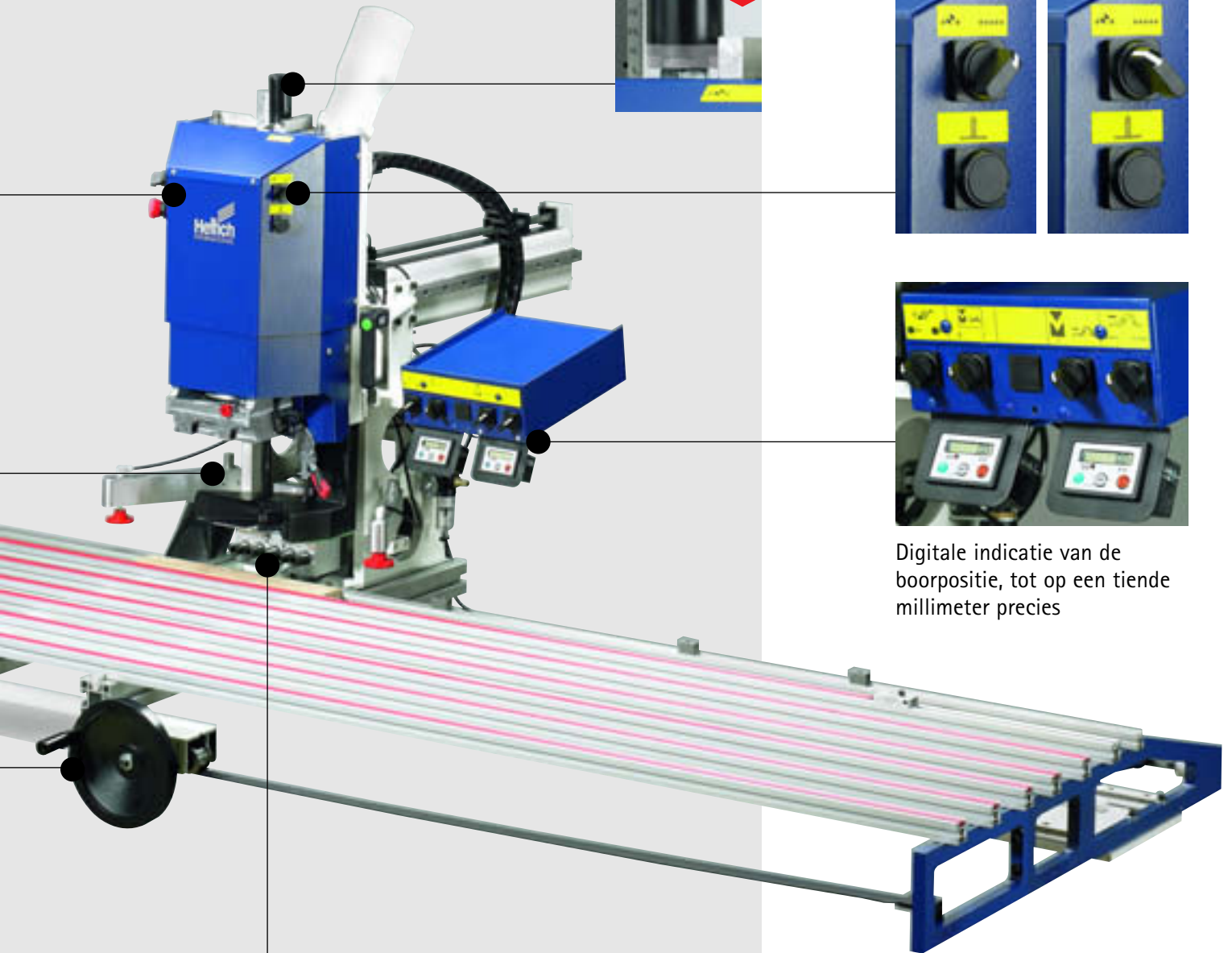

Digitale indicatie van de boorpositie, tot op een tiende millimeter precies



De horizontale booraandrijving met 5 assen maakt het mogelijk tegelijkertijd verbindingen en houten drevels te boren



Voor detailinfo zie catalogus "Techniek & Toepassing" pagina 2.2.0 - 2.2.15

Blue Max Modular	Professional	Advanced Plus	Advanced	Basic Plus	Basic
<b>Verticale boring</b> Motorvermogen 1,6 kW (2,1 PK) 400 V/50 Hz/3 fases					
Aansluiting aan de spaanafzuiging, diameter 100 mm	✓	✓	✓	✓	✓
Mechanisme voor wisselaandrijving, voor het gebruik van verschillende booraandrijvingen	✓	✓	✓	✓	✓
Gebruik van booraandrijvingen voor scharnieren, verbindingsbeslagen en rijboringen tot en met 3 assen, 90° draaibaar	✓	✓	✓	✓	✓
Gebruik van booraandrijvingen voor rijboringen tot en met 19 assen	✓	✓	✓	✓	✓
Gebruik van booraandrijvingen voor rijboringen tot en met 19 assen, 90° draaibaar	✓	✓	-	✓	-
<b>Werktafel</b>					
Afmetingen mm	560 x 3000	560 x 3000	300 x 3000	560 x 800	300 x 800
Pneumatische werkstukneerdrukarm	✓	✓	✓	✓	✓
Aluminium liniaal met indexering in mm en inch	✓	✓	✓	✓	✓
<b>Zijdelingse verstelling</b>					
Zijdelingse afstelling 2250 mm d.m.v. schuiflee	✓	✓	✓	-	-
LCD-indicatie "Zijdelingse positie"	✓	✓	✓	-	-
Pneumatische rupsaandrijving voor automatisch zijdelings verschuiven	✓	-	-	-	-
<b>Diepteverstelling</b>					
Diepteverstelling 90 mm	-	-	✓	-	✓
Diepteverstelling 550 mm	✓	✓	-	✓	-
LCD-indicatie "Dieptepositie"	✓	✓	-	✓	-
<b>Horizontale boring</b>					
Horizontale booraandrijving voor drevelboringen van vooraan, 5 assen, met snelwisselkaak, motorprestatie 0,75 kW (1 PK)	✓	achteraf monteerbaar	achteraf monteerbaar	achteraf monteerbaar	achteraf monteerbaar
Aansluiting aan de spaanafzuiging, diameter 100 mm	✓	achteraf monteerbaar	achteraf monteerbaar	achteraf monteerbaar	achteraf monteerbaar

✓ = inbegrepen  
- = niet mogelijk



technik für möbel **made by hettich**

Hettich FurnTech GmbH & Co. KG · 32602 Vlotho, Duitsland · Tel. +49 57 33/7 98-0

www.hettich.com